



something better

BEDIENUNGSANLEITUNG

**DUSCH WC
MEWATEC E800**

Für ein besseres Gefühl Tag für Tag

MEWATEC Dusch WCs bringen Ihnen täglich die besondere Frische sowie ein neues Lebensgefühl. Fühlen Sie sich stets wie frisch geduscht, hygienisch gesund und immer einen Schritt voraus. Genießen Sie jeden Tag und fühlen Sie sich stets wohl.



something better

Vielen Dank, dass Sie sich für ein
MEWATEC Dusch WC entschieden haben.

INHALTSVERZEICHNIS

EINLEITUNG.....	4
WICHTIGE HINWEISE.....	4
SICHERHEITSHINWEISE.....	4
EINSATZBEREICHE.....	5
PLANUNG FÜR DIE INSTALLATION.....	5
PASSFORM.....	6
LIEFERUMFANG / INSTALLATIONSMATERIAL.....	6
PRODUKTÜBERSICHT.....	7
INSTALLATION UND INBETRIEBNAHME.....	8
INSTALLATION IN ÖFFENTLICHEN EINRICHTUNGEN.....	12
WICHTIGE HINWEISE ZUR BENUTZUNG DER FERNBEDIENUNG.....	12
FERNBEDIENUNG.....	12
BEDIENEINHEIT / NOTBEDIENUNG.....	12
BASISFUNKTIONEN.....	13
ERWEITERTE FUNKTIONEN.....	14
NOTBEDIENUNG.....	16
PFLEGE UND WARTUNG IHRES DUSCH WCs.....	17
DUSCH WC VON DER KERAMIK ENTFERNEN.....	17
GEHÄUSE REINIGEN.....	17
DECKEL DEMONTIEREN.....	17
DÜSEN REINIGEN.....	18
FILTER REINIGEN.....	19
KALKSCHUTZFILTER / SEDIMENTFILTER WECHSELN.....	19
ENTLEEREN DES GERÄTES.....	20
PROBLEMLÖSUNG.....	21
TECHNISCHE DATEN.....	23
GEWÄHRLEISTUNG.....	24
INHALTSSTOFFE UND ENTSORGUNGSRICHTLINIEN.....	24
ADRESSEN UND RUFNUMMERN.....	25

EINLEITUNG

Sie haben sich für einen MEWATEC Dusch WC Aufsatz und somit für moderne Körperhygiene entschieden. Gratulation. Einfachste Bedienung, Innovation sowie robuste Technik wurden in einem ansprechenden und platzsparenden Design verpackt.

Moderne Körperhygiene:

MEWATEC Dusch WCs reinigen ohne Zusatz von Hilfsmitteln und quasi ohne Benutzung der Hände. Lediglich für die Bedienung der Tasten auf der Bedieneinheit ist die Hand notwendig. Der Anal- und Vaginalbereich wird über ausfahrbare Duscharme präzise und gründlich gereinigt. Die Benutzung von Toilettenpapier für die Vorreinigung ist nicht mehr notwendig. Für die Trocknung nach der Reinigung steht ein Warmluftfön zur Verfügung. Hier kann ebenso auf Handtuch oder Toilettenpapier gänzlich verzichtet werden.

Ein Dusch WC hat entscheidende Vorteile:

Die meisten Menschen waschen sich täglich mehrfach die Hände. Nach einem Toilettengang geraten Exkremente unweigerlich an die Haut bzw. Schleimhaut. In vielen Kulturen ist es deshalb selbstverständlich, diese Verschmutzung mit Wasser, dem gesündesten und wirkungsvollsten Reinigungsmittel für uns Menschen zu entfernen.

Einige Jahrhunderte lang versuchte man dies mit einem herkömmlichen Bidet. Jedoch scheiterte der Durchbruch dieses Gerätes an der unkomfortablen Bedienbarkeit. Aus diesem Grund arbeiten unsere Ingenieure seit ca. 30 Jahren stets an der Verbesserung unserer Dusch WCs.

Tauchen Sie ein in die Welt der Hygiene und Sauberkeit.

Genießen Sie die Frische Tag für Tag.

WICHTIGE HINWEISE

Bedienungsanleitung

Bitte lesen Sie die Bedienungsanleitung vor der Installation und Nutzung Ihres neuen Dusch WCs sorgfältig durch.

Bestimmungsgemäße Verwendung

Sie haben sich zum Kauf eines Dusch WCs entschieden. Ein Dusch WC dient der komfortablen Reinigung des Anal- bzw. Vaginalbereiches nach dem Toilettengang sowie der Trocknung mit Hilfe eines Warmluftföns. Sollte das Gerät zu einem anderen als dem hier erwähnten Zweck verwendet werden, erlischt automatisch jeglicher Haftungs- und Gewährleistungsanspruch.

SICHERHEITSHINWEISE

- Stellen Sie sich nicht auf die Toilettenbrille. Stellen oder setzen Sie sich nicht auf den Deckel.
- Schützen Sie das Bedienteil / die Fernbedienung vor außergewöhnlicher Belastung.
- Kratzen, knicken oder ziehen Sie nicht an dem elektrischen Kabel.
- Demontieren Sie das Gerät nicht und führen Sie keine Reparaturen an dem Gerät durch.
- Verwenden Sie keine Mehrfachsteckdosen für dieses Produkt bzw. betreiben Sie das Dusch WC nicht parallel mit anderen Geräten an einer Zuleitung.
- Spritzen oder gießen Sie kein Wasser über das Gerät. Das Gerät könnte zerstört werden oder einen elektrischen Schlag verursachen.
- Rauchen Sie nicht auf oder in der Nähe des Gerätes.
- Ziehen Sie immer den Netzstecker bevor oder während Sie das Gerät reinigen.
- Niedertemperaturverbrennungen: Kinder oder Personen, die die Temperatur nicht eigenständig regeln können, längere Zeit auf der Toilette verweilen oder sehr sensibel sind, sollten die Sitz- und Föntemperatur auf „Niedrig“ oder „Aus“ stellen.
- Betreiben Sie Ihr neues Dusch WC ausschließlich in frostfreien Räumen und bewahren Sie es frostsicher auf.

- Bei längerer Nichtbenutzung Ihres Dusch WCs ziehen Sie den Netzstecker aus der Steckdose, drehen das Wasser ab und entleeren den Tank wie im Weiteren beschrieben.
- Entfernen Sie hartnäckige Flecken nur mit einem feuchten weichen Tuch. Bei starker Verschmutzung nutzen Sie ein neutrales Reinigungsmittel. Probieren Sie das Reinigungsmittel zuvor an einer nicht sichtbaren Stelle aus.
- Reinigen Sie das Gerät nicht mit Verdünnern, Lösungsmitteln, Benzinen, Scheuermitteln oder Bleichern. Verwenden Sie für die Reinigung keine Nylonschwämme oder Nylontücher.
- Setzen Sie das Dusch WC keiner direkten Sonneneinstrahlung oder UV-Strahlung aus.
- Kinder sollten das Dusch WC nur unter Aufsicht benutzen.
- **Sorgen Sie für Kalkschutz bzw. kalkfreies Wasser. Benutzen Sie kein Brunnenwasser. Ausschließlich städtisches Leitungstrinkwasser darf verwendet werden!**
- **Benutzen Sie das Originalzubehör. Verwenden Sie keine alten Druckschläuche.**
- **Verwenden Sie dringend die vom Hersteller empfohlenen Kalkschutz- bzw. Sedimentfilter. Die durch Leitungsrohrbrüche entstehenden Sedimente zerstören Ihr Dusch WC. Kalk im Trinkwasser kann ebenso das Dusch WC zerstören. Wechseln Sie deshalb Ihren Kalkschutzfilter regelmäßig (je nach Härtegrad ca. 4-mal pro Jahr).**

EINSATZBEREICHE

Privates Umfeld	😊 😊 😊
Büros / Arztpraxen	😊 😊 😊
Hotels	😊 😊 😊
Seniorenresidenzen	😊 😊 😊
Krankenhäuser	😊 😊 😊
Wellness- und Fitness Center	😊 😊 😊
Barrierefreies Wohnen	😊 😊 😊

PLANUNG FÜR DIE INSTALLATION

Was sollten Sie vor der Installation beachten:

- Ihr Dusch WC entspricht der Schutzart IPX4. Der Abstand der Steckdose sollte somit mindestens 60 cm vom Rand der Badewanne entfernt sein.
- Der Raum sollte über einen FI-Schutzschalter abgesichert sein (≤ 30 mA).
- Schließen Sie das Gerät nur an eine fachmännisch geerdete Schutzkontaktsteckdose an.
- Benutzen Sie keine Mehrfachsteckdose, an der noch andere Geräte angeschlossen sind.
- Der Raum sollte stets frostsicher sein.
- Das Gerät darf nur mit üblichem Leitungswasser (Trinkwasser) betrieben werden.
- Die Auflagefläche Ihrer Keramik sollte plan und eben sein.
- Bevor Sie das Gerät installieren, legen Sie das Dusch WC auf Ihre Keramik auf und überprüfen Sie die Passform.

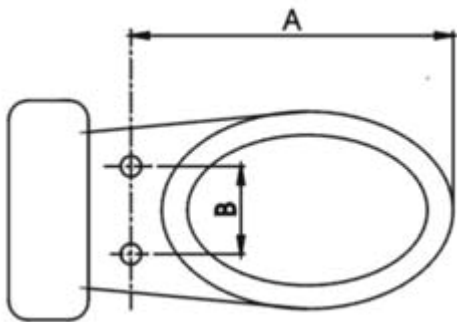
PASSFORM

Standardform (S-Typ)	Langform (L-Typ)
passend auf Standard-Keramiken in Europa	passend auf Langform Keramiken wie z.B. die WACOR Dusch WC Spezial Keramik
A (min.): 417 mm	A (min.): 460 mm
A (max.): 470 mm	A (max.): 512 mm
B (min.): 131 mm	
B (max.): 202 mm	

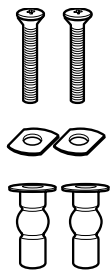
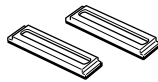
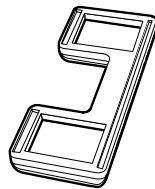
LIEFERUMFANG / INSTALLATIONSMATERIAL

 Befestigungs-
schraubenset
(Top Mounting System)

 Montageplatte
2 x

Grundplatte



Aktivkohlefilter

 Druckschlauch
ca. 58 cm (weiß)
1/2 1/2 Zoll

Bedienungsanleitung

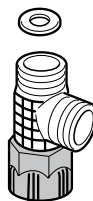
 Kurzüberblick
1 Seite laminiert
(optional)

 T-Stück 3/8 3/8
3/8 Zoll + 1/2 Zoll
Adapter (mit
Dichtung)

 Montage-
Werkzeug
(optional)



Reinigungsbürste



Fernbedienung

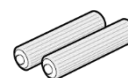

Wandhalterung

 doppelseitiges
Klebeпад 1 x

 Batterien 2 x AA
1,5 V

 MEWATEC
Kalkschutzfilter
1/2 1/2 Zoll

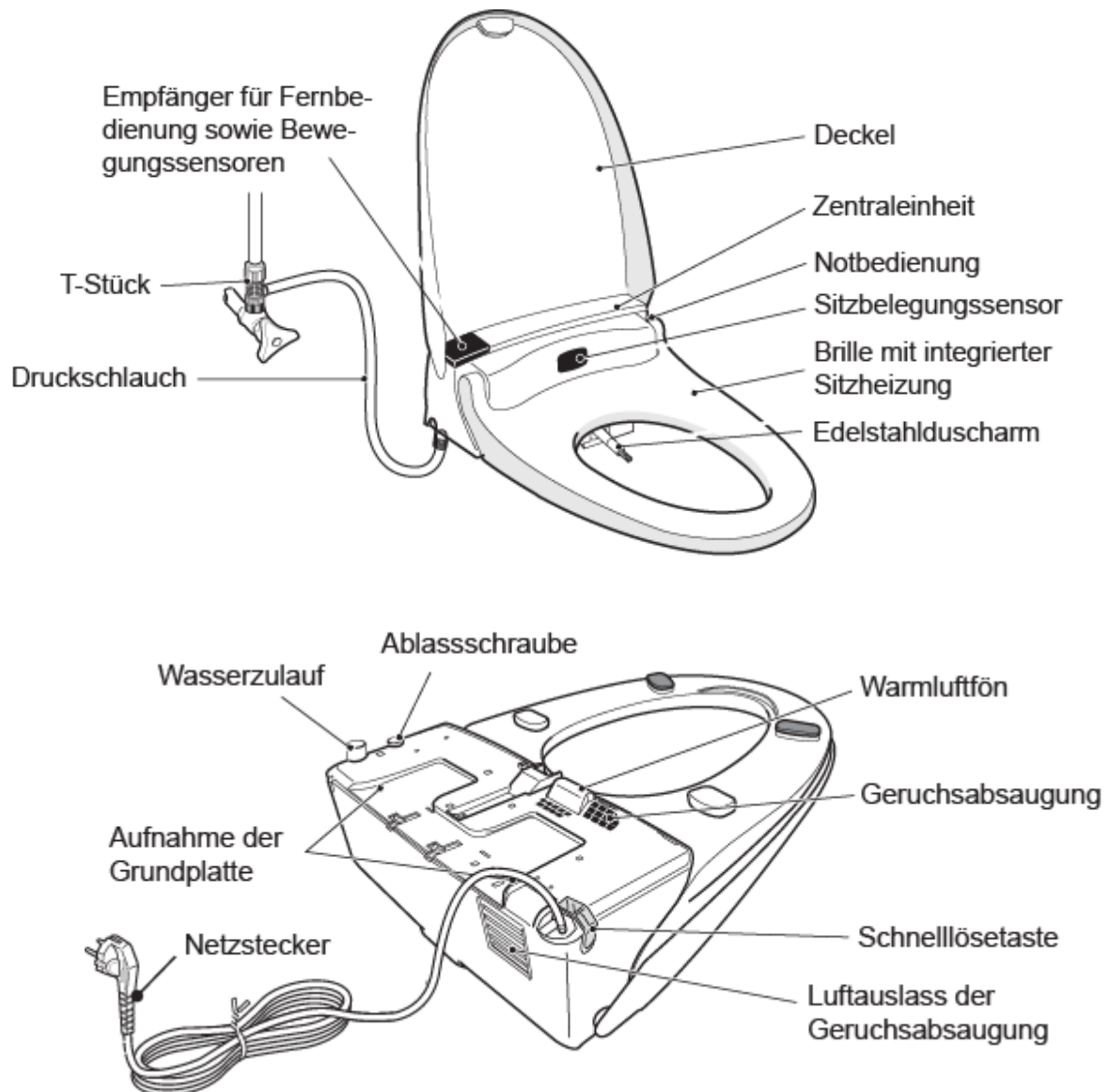
PRODUKTÜBERSICHT



LCD Fernbedienung



INSTALLATION UND INBETRIEBNAHME

1. Vorbereitung

- Drehen Sie das Wasser ab.
- Entfernen Sie Ihre bisherige Toilettenbrille.
- Für eine einfachere Demontage benutzen Sie das beiliegende Demontagewerkzeug.

Tipp: Bewahren Sie die Montageteile sowie die bisherige Brille und das Montagewerkzeug an einem sicheren Ort auf.

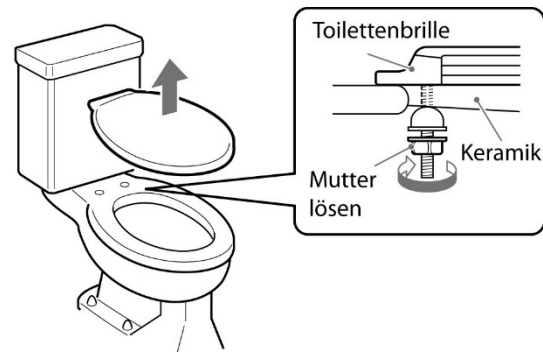

2. Wasseranschluss

Lösen Sie den Wasseranschluss und fügen Sie das beiliegende 3/8 Zoll T-Stück ein. Achten Sie darauf, dass die Dichtungen alle vollständig sind.

Achtung: Ziehen Sie die Überwurfmuttern fest, jedoch nicht zu fest. Ein zu festes Anziehen der Muttern kann die Zerstörung von Dichtungen und Gewinden bewirken.

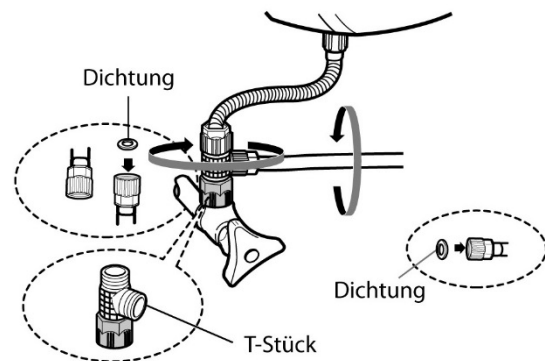

3. Wasser und Strom

Bei einer Neuinstallation setzen Sie ein Eckventil auf der linken Seite und eine Steckdose auf der rechten Seite der Toilette.

Die empfohlenen Maße finden Sie rechts in der Zeichnung (30 cm vom Boden und 30 cm aus der Mitte der Keramik heraus gemessen).

Bei vorhandener Installation nutzen Sie den Spülkastenanschluss oder den Wasseranschluss des Waschbeckens (in der Regel 3/8“).

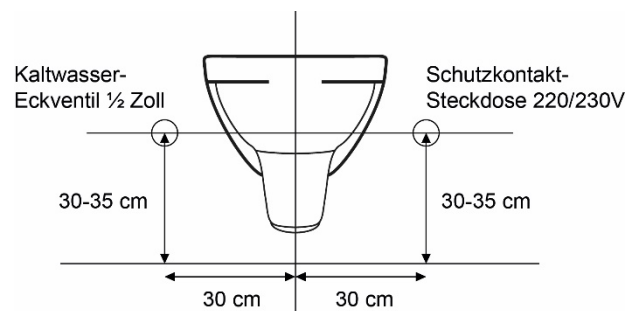

4. Feinfilter und Kalkschutzfilter

Um die Lebensdauer und Leistungsfähigkeit Ihres Dusch WCs zu erhalten, nutzen Sie den beiliegenden Filter. Bei kalkhaltigem Leitungswasser wechseln Sie den Kalkschutzfilter vierteljährlich. Die Verwendung des beiliegenden Filters wird dringend empfohlen, da Verschmutzungen des Leitungswassers (z. B. nach einem Wasserrohrbruch) sowie Kalk im Trinkwasser irreparable innere Schäden in Ihrem Dusch WC verursachen können. Der Feinfilter kann jährlich oder bei Bedarf mit sauberem Leitungswasser ausgespült werden.

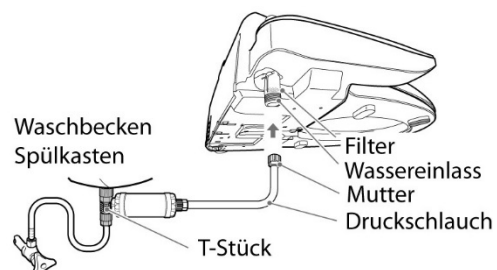

Der Kalkschutzfilter kann direkt am T-Stück oder auch direkt am Dusch WC montiert werden. Verbinden Sie nun den Schlauch mit dem Filter. Der aufgedruckte Pfeil für die Fließrichtung ist nur für den Fall wichtig, wenn der Filter während seiner Lebenszeit ausgebaut wird. Beim Wiedereinsetzen des Filters sollte die Fließrichtung die gleiche sein wie vor dem Ausbau, um das Einspülen von bereits gefilterten Schwebeteilchen in das Dusch WC zu vermeiden. Beim Einsetzen eines neuen Filters ist die Fließrichtung nicht von Bedeutung.

Der Mikrofeinfilter wird optional mitgeliefert.

Hinweis: Achten Sie auf die Dichtungen zwischen den Komponenten!

Hinweis: Betreiben Sie das Dusch WC ausschließlich mit städtischem Trinkwasser aus der Leitung. Betreiben Sie das Gerät nicht mit Brunnenwasser!

Tipp: Kalkschutzfilter im Vorteilspack für Dusch WCs finden Sie in unserem WACOR Dusch WC Shop unter www.wacor.de.

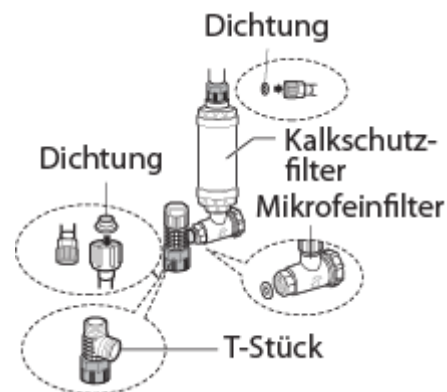

5. Installation der Grundplatte

Führen Sie die beiden Gummidübel in die Löcher der Keramik ein. Die Dübel haben einen Durchmesser von ca. 17 mm. Sollten diese Dübel für Ihre Keramik nicht passen, verwenden Sie bitte die Schrauben des Keramikherstellers oder schauen Sie nach passenden Schrauben im WACOR Dusch WC Shop unter www.wacor.de.

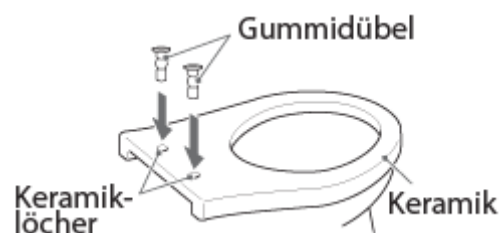

6. Schrauben einführen

Führen Sie die Schrauben durch die Unterlegscheiben sowie die Montageplatten.

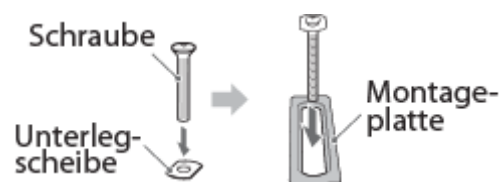

7. Grundplatte befestigen

Legen Sie die beiden Montageplatten auf die Grundplatte.

Danach befestigen Sie die Schrauben handfest.

Hinweis: Ziehen Sie die Schrauben zunächst nur leicht fest, da das Dusch WC noch ausgerichtet werden muss.

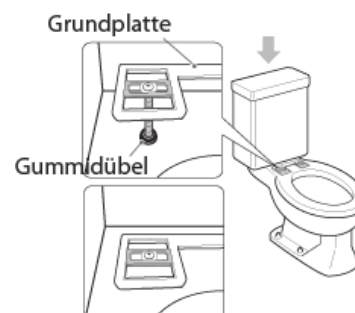

8. Dusch WC einsetzen

Setzen Sie nun das Dusch WC auf die Keramik und schieben es in Richtung Grundplatte bis das Gerät mit einem hörbaren Klickgeräusch in die Schnelllösevorrichtung einrastet.

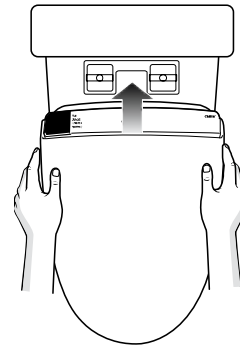

9. Ausrichten des Dusch WCs

Richten Sie Ihr Dusch WC auf der Keramik aus. Jetzt können Sie die Schrauben festziehen.

Hinweise: Die Verschraubungen sollten nach ca. einer Woche und nach längerer Nutzung bei Bedarf nachgezogen werden.

Eine geringfügige Bewegung des Dusch WCs auf der Keramik ist normal und stellt keinen Fehler dar.

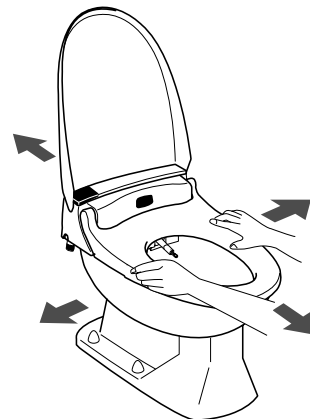

10. Entfernen des Gerätes von Ihrer Toilette

Zum Zweck einer Intensivreinigung kann das Dusch WC mit einem Knopfdruck von der Grundplatte nach vorn abgezogen werden. Die Demontagetaste bzw. Schnelllösetaste befindet sich, wenn Sie vor dem Gerät stehen, auf der rechten Seite (grau).

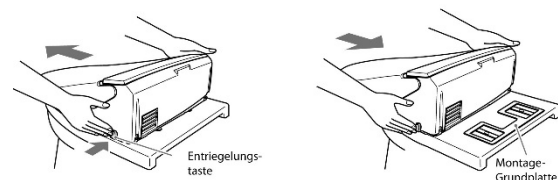

11. Batteriebestückung der Fernbedienung

Öffnen Sie die Batterieabdeckung und legen die beiliegenden Batterien (2 x AA 1,5 V) in richtiger Richtung in die Fernbedienung ein. $\oplus \ominus$

Achtung: Bitte beachten Sie dabei die richtige Polung! Sie wird im Batterieschacht angezeigt.

Hinweis: Benutzen Sie keine Akkus, da diese nicht die ausreichende Voltzahl erreichen (Batterie 1,5 V, Akku 1,2 V).

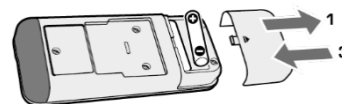

12. Wandmontage der Fernbedienung

Kleben Sie das doppelseitige Klebepad auf die Rückseite der Wandhalterung. Achten Sie darauf, dass die rote Folie sichtbar ist und zu Ihnen zeigt.

Der Untergrund sollte eben, glatt, staub- und fettfrei sein. Reinigen Sie die Fläche

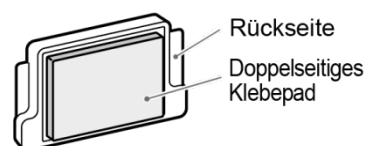

gegebenenfalls.

Entfernen Sie nun die rote Schutzfolie und kleben die Halterung an die Wand.

Tipp: Die ideale Montagehöhe ist in Kopf bzw. Augenhöhe des sitzenden Benutzers. Haben Sie Kinder, beachten Sie bitte die unterschiedlichen Kopfhöhen.

Hinweis: Markieren Sie sich die Position an der Wand genau. Wenn die Pads einmal kleben, ist ein Verschieben bzw. Nachjustieren sehr schwierig.

13. Test der Fernbedienung

Legen Sie die Fernbedienung in die Wandhalterung und testen Sie die Funktion indem Sie den Sitzbelegungssensor mit der Hand aktivieren. Drücken Sie nun einmal FÖN.

Hinweis: Je näher sich die Fernbedienung am Sender des Dusch WCs befindet, desto besser ist die Übertragung. Sollte die Fernbedienung nicht funktionieren, installieren Sie sie an einem anderen Ort.

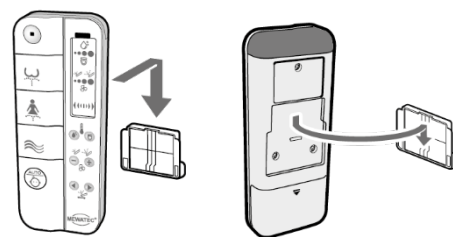

14. Abschließende Prüfung der Installation

Prüfen Sie, ob alle Verschraubungen fest verbunden sind. Öffnen Sie die Wasserleitung. Vergewissern Sie sich, dass kein Wasser aus der Installation austritt. Sollte dies dennoch der Fall sein, prüfen Sie, ob alle Gummidichtungen verbaut wurden.

15. Netzstrom

Stecken Sie den Netzstecker in die Steckdose.

Hinweis: Stecken Sie den Netzstecker nicht in die Steckdose oder entfernen ihn sofort, wenn kein Wasser am Gerät anliegt.

16. Initialisierung

Das Gerät initialisiert sich automatisch, der Duscharm fährt einmal heraus und wieder hinein und die Funktionslampen auf der Bedieneinheit leuchten auf.

Hinweis: Ihr neues Dusch WC ist mit einem Sitzbelegungssensor ausgestattet. Das Gerät funktioniert nur, wenn der Sensor eine Person auf dem Dusch WC erkennt. Befindet sich keine Person auf dem Gerät, sind alle Dusch Funktionen aus Sicherheitsgründen gesperrt.

17. Betriebsbereitschaft

Der Duscharm fährt einmal heraus und wieder hinein, die LEDs blinken auf.

Halten Sie nun die Hand direkt über den Sitzbelegungssensor (Abstand ca. 5 cm). Eine Sitzbelegung wird nun simuliert und der Motor der Geruchsabsaugung beginnt zu arbeiten. Wasser reinigt den Duscharm rundherum. Das System ist jetzt mit Wasser gefüllt und betriebsbereit. Drücken Sie die Taste REINIGUNG und achten Sie darauf, eine Hand über den Duschkopf zu halten, um sich nicht mit Wasser zu bespritzen. Nachdem warmes Wasser an Ihre Hand gesprüht wurde, nehmen Sie die andere Hand (oder ein Blatt Papier) vom Sensor. Das System unterbricht jetzt den Duschvorgang. Verlieft dieser Test positiv ist Ihr MEWATEC Dusch WC bereit für den Alltag.

18. Sanftes Schließen von Brille und Deckel

Bitte beachten Sie, die Öldruckdämpfer für Brille und Deckel wurden für ein langsames und sanftes Schließen konstruiert. Ein unsachgemäßes (zusätzliches) manuelles Herunterdrücken kann Material und Technik beschädigen.

INSTALLATION IN ÖFFENTLICHEN EINRICHTUNGEN

Wird das Dusch WC in öffentlichen Einrichtungen eingebaut und sind mehrere Toiletten nebeneinander angeordnet (Hotels, Kliniken, Shopping Areale, Kindergärten/Schulen, Gastronomie, Praxen und Büros), kann es erforderlich sein, dass die Fernbedienungen der einzelnen Geräte angepasst werden müssen. Zu diesem Zweck wenden Sie sich bitte an die Serviceabteilung der WACOR GmbH, service@wacor.de, Tel: 030-53013515

WICHTIGE HINWEISE ZUR BENUTZUNG DER FERNBEDIENUNG

Benutzen Sie ausschließlich Batterien AA, 1,5 Volt. Blinkt in der LCD Anzeige der Fernbedienung das Symbol für Duscharmposition, wechseln Sie die Batterien umgehend aus. Sollte die Fernbedienung nicht arbeiten, benutzen Sie die seitliche Notbedienung.

FERNBEDIENUNG

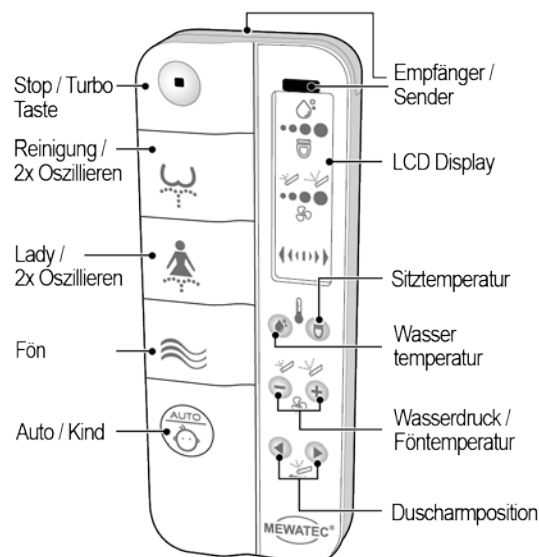

BEDIENEINHEIT / NOTBEDIENUNG

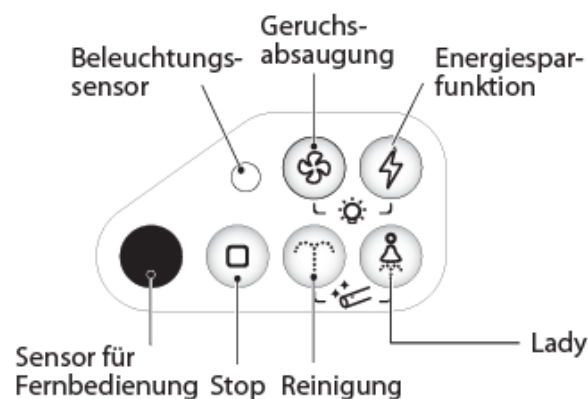

BASISFUNKTIONEN

Nehmen Sie Platz

Während Sie sich setzen, wird der Sitzbelegungssensor aktiviert und die Geruchsabsaugung startet (werkseitige Voreinstellung).

Hinweis: Sitzen Sie zu nahe am Sensor bzw. liegen Kleidungsstücke direkt auf dem Sensor, kann es sein, dass er nicht richtig arbeitet. Halten Sie ca. 5 cm Abstand.

Reinigung / Anal Dusche

Nach Drücken dieser Taste startet zunächst die vollautomatische Reinigung des Duscharms. Der Duscharm wird vor und nach jedem Gebrauch automatisch mit frischem Wasser gereinigt. Während der Reinigung / Anal Dusche können Sie die Düsenposition manuell anpassen. Während der Funktion kann die Wasser- und/oder die Sitztemperatur angepasst werden. Die Reinigung schaltet sich selbständig nach ca. 2 Minuten ab. Mit der STOP Taste können Sie den Vorgang vorzeitig beenden. Für längeres Duschen drücken Sie die Taste erneut.

Drücken Sie die Taste Reinigung 2x kurz hintereinander wird die **Funktion Oszillation** zusätzlich zur Reinigung gestartet. Das bedeutet, dass sich der Duscharm automatisch vor und zurück bewegt. Durch diese oszillierende Bewegung wird der Reinigungsbereich erweitert und eine bessere Reinigung erzielt. Ein erneutes Drücken der Taste Reinigung schaltet die Oszillationsfunktion wieder ab.

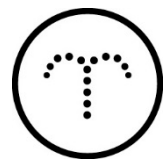

Lady Dusche

Die Düsenreinigung startet vollautomatisch und reinigt den Duscharm vor und nach dem Gebrauch. Während der Lady Dusche können Sie die Düsenposition manuell anpassen. Während der Funktion kann die Wasser- und/oder die Sitztemperatur angepasst werden. Die Reinigung schaltet sich selbständig nach ca. 2 Minuten ab. Für längeres Duschen drücken Sie die Taste erneut.

Drücken Sie die Taste Lady Dusche 2x kurz hintereinander wird die **Funktion Oszillation** zusätzlich gestartet. Das bedeutet, dass sich der Duscharm automatisch vor und zurück bewegt. Durch diese oszillierende Bewegung wird der Reinigungsbereich erweitert und eine bessere Reinigung erzielt. Ein erneutes Drücken der Taste Lady Dusche schaltet die Oszillationsfunktion wieder ab.



Oszillation

Drücken Sie Anal Dusche oder Lady Dusche während der Benutzung ein weiteres Mal bzw. drücken Sie die Taste sofort 2-mal, wird die Oszillationsfunktion aktiviert. Der Duscharm fährt während der Reinigung automatisch vor und zurück. Diese Funktion erleichtert die Reinigung, indem sie einen größeren Bereich reinigt. Ein erneutes Drücken schaltet die Oszillationsfunktion ab.

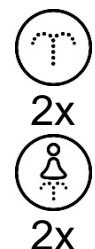
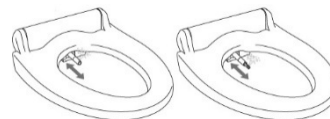

STOP Taste

Die STOP Taste unterbricht alle Funktionen (außer Sitzheizung). Die Funktionsleuchten für die Reinigung erlöschen und die automatische Düsenreinigung startet selbständig. Der Duscharm fährt 3-mal unter fließendem Wasser heraus und herein. Der Reinigungsprozess dauert ca. 7 Sekunden.

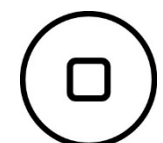

ERWEITERTE FUNKTIONEN

Turbo Waschen

Drücken Sie die STOP Taste 2-mal, wird die Turbo-Wasch-Funktion aktiviert. Das bedeutet, die Duschstrahlstärke stellt sich automatisch auf maximal, zusätzlich wird die Oszillation aktiviert. Die Dauer der Waschfunktion beträgt ca. 2 Minuten. Ein erneutes Drücken der Taste schaltet die Turbo-Wasch-Funktion ab.



Nachtlicht

Die Nachtlichtfunktion ist eine benutzerfreundliche Zusatzfunktion, welche dem Nutzer hilft, die Toilette nachts gefahrenfreier zu finden, ohne das Hauptlicht in Bad oder Toilette einzuschalten. Die Funktion arbeitet überaus energiesparend mit ca. 0,144 Watt LED Licht.

Ein Lichtsensor am Seitenbedienteil schaltet das Nachtlicht abends vollautomatisch an bzw. morgens wieder ab. Die Aktivierung oder Deaktivierung finden Sie unter Punkt „Notbedienung“.



Düsenposition einstellen

Die Düsenpositionierung erfolgt in 6 Stufen. Betätigen

Sie die Tasten während der Reinigungsfunktion, um die Position der Düsen nach vorn oder nach hinten zu regulieren. Im Standard sind die Düsen in der Mitte positioniert. Sie sind jeweils 3 Stufen nach vorn und 3 Stufen nach hinten einstellbar. Nach jeder Benutzung wird der Duscharm wieder in die Standardposition geführt.



Duschstrahlstärke einstellen

Die Duschstrahlstärke ist in 4 Stufen regulierbar. Die zuletzt gewählte Einstellung wird von dem Gerät gespeichert und steht bei der nächsten Benutzung automatisch zur Verfügung. Die Einstellung kann nur während der Reinigungsfunktion mit Hilfe der Tasten verändert werden.

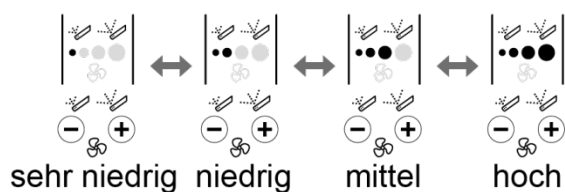

Föntemperatur einstellen

Die Temperatureinstellung erfolgt in 5 Stufen inklusive AUS. Die Einstellung kann nur während der Funktion Warmluftfön mit Hilfe der Tasten verändert werden.

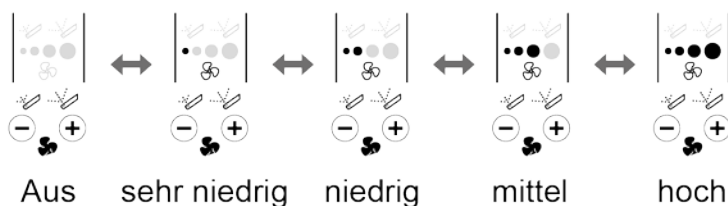

Auto Taste

Das Drücken dieser Taste aktiviert die Automatik-Funktion. Diese Funktion aktiviert eine automatische Abfolge folgender Funktionen: ca. 2 Minuten Reinigung mit Oszillation gefolgt von ca. 2 Minuten Warmluftfön. Davor und danach erfolgt die automatische Düsenreinigung. Die Wasser- und Sitztemperatur wird speziell für diese Funktion separat gespeichert. Das heißt, bei der nächsten Benutzung dieser Funktion steht die vorherige Einstellung zur Verfügung.





Kinder Taste

Wird die Taste innerhalb von 3 Sekunden 2-mal gedrückt, aktiviert sich die Kinderfunktion. Nach ca. 2 Minuten Waschen mit Oszillation folgen ca. 2 Minuten Warmluftfön. Bei Aktivierung der Kinderfunktion fährt der Duscharm 2 Stufen nach vorn heraus, die Duschstrahlstärke wird reduziert, Wasser-, Sitz- sowie Föntemperatur werden auf mittel gestellt.



Warmluftfön

Der Warmluftfön ist in 5 Stufen  inklusive AUS regulierbar. Das Drücken der FÖN Taste aktiviert den Warmluftfön für ca. 5 Minuten. Diese Funktion kann mit der STOP Taste  jederzeit unterbrochen werden.

Tipp: Das Abtupfen mit Toilettenpapier reduziert die Trockenzeit erheblich



Wassertemperatur einstellen

Die Wassertemperatur  kann in 5 Stufen inklusive AUS reguliert werden.

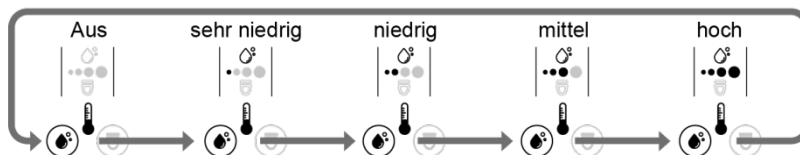

Sitztemperatur einstellen

Die Sitztemperatur  kann in 5 Stufen inklusive AUS eingestellt werden. Der Niedertemperaturverbrennungsschutz schaltet nach 10 Minuten der Sitzbelegung die Sitzheizung von der höchsten Stufe (sollte diese gewählt worden sein) auf mittel, um Niedertemperaturverbrennungen zu vermeiden.

Hinweis: Ist die Umgebungstemperatur gering, sollte man den Deckel schließen, um Energie zu sparen.

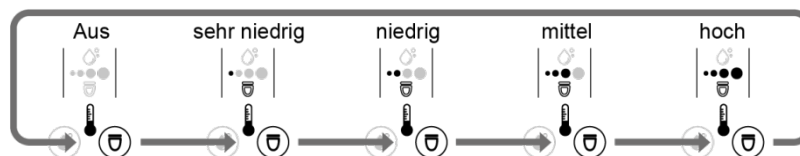

Energiespartaste

Die Energiespartaste verfügt über 2 Stellungen, dem regulären und dem erweiterten Energiesparmodus.

Regulär

In der Stellung Normal wird bei Nichtbenutzung des Dusch WCs die Sitztemperatur auf die niedrigste Stufe, 28°C abgesenkt. Die Absenkung



erfolgt unabhängig von den Temperatureinstellungen, es sei denn Sitz- oder Wasserheizung sind abgeschaltet. Sobald der Sensor eine Person auf dem Dusch WC erkennt, wird die voreingestellte Temperatur wieder angestrebt.

Erweitert

Nach Benutzung des Dusch WCs werden alle Funktionen und Heizungen abgeschaltet. Sie werden erst wieder aktiviert, wenn das Dusch WC eine Sitzbelegung per Sensor erkennt.

Tipp: Benutzen Sie das Dusch WC für eine längere Zeit nicht, wird empfohlen, den Netzstecker zu ziehen und die Wasserzufuhr zu unterbrechen.

Energiespartipp: Schließen Sie nach Benutzung der Toilette den Deckel. Schalten Sie die Sitztemperatur in der warmen Jahreszeit auf „AUS“.

Geruchsabsaugung

Bei Belegung des Dusch WCs wird die Abluftfunktion automatisch gestartet und läuft nach Verlassen des Dusch WCs ca. 1 Minute nach. Das Drücken der Taste GERUCHSABSAUGUNG während laufender Funktion schaltet die Geruchsabsaugung ab. Erneutes Drücken aktiviert die Funktion wieder. Nach 15 Minuten wird die Geruchsabsaugung automatisch deaktiviert, sollte der Sitz so lange belegt sein.



NOTBEDIENUNG

Hinweis: Drücken Sie die Tasten der Notbedienung nicht zu fest, da die Einheit sonst beschädigt wird!

Reinigung sowie Ladydusche

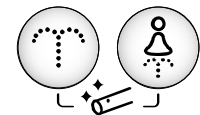

2-maliges Drücken an der Notbedienung  bzw.  innerhalb von 3 Sekunden aktiviert die Oszillationsfunktion.

Drücken Sie die Tasten nach Ablauf der 3 Sekunden wird die Feinjustierung des Duscharsms in 6 Stufen vorgenommen. Nach 2 Minuten wird die Reinigung automatisch beendet. Auf Wunsch können Sie eine der Funktionstasten erneut drücken.



Nachtlicht

Die Nachtlichtfunktion ist eine benutzerfreundliche Zusatzfunktion, welche dem Nutzer hilft, die Toilette nachts gefahrenfreier zu finden, ohne das Hauptlicht in Bad oder Toilette einzuschalten. Die Funktion arbeitet überaus energiesparend mit ca. 0,144 Watt LED Licht.

Betätigen Sie die Taste  und  gleichzeitig länger als 3 Sekunden wird die Funktion ein- bzw. ausgeschaltet.

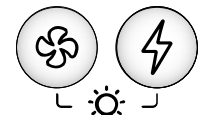



Ein Lichtsensor am Seitenbedienteil schaltet das Nachtlicht abends vollautomatisch an bzw. morgens wieder ab.

STOP Taste

Die STOP Taste beendet alle Funktionen. Nach Drücken der STOP Taste während einer Reinigungsfunktion wird der Duscharm 3-mal heraus- und hineingefahren, während Wasser den Duscharm automatisch umspült.



Düsenreinigung

Drücken Sie die Tasten   zugleich und länger als 3 Sekunden, wird die automatische Düsenreinigung ausgeführt und der Duscharm verbleibt zur weiteren manuellen Reinigung ausgefahren.

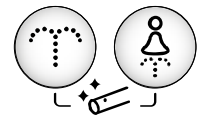

PFLEGE UND WARTUNG IHRES DUSCH WCs

Dusch WC von der Keramik entfernen

Mit der Demontagetaste können Sie das Dusch WC mit einem Klick komfortabel von der Keramik lösen.

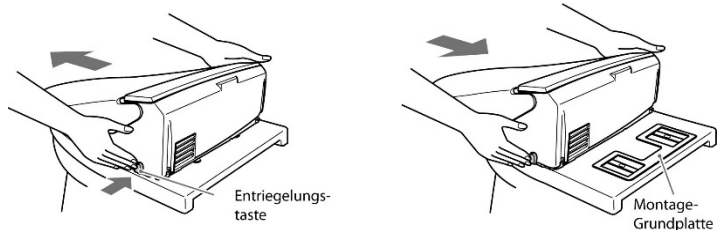

Gehäuse reinigen

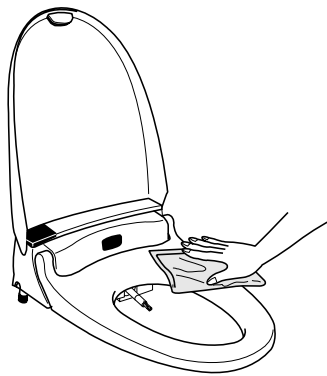

Ziehen Sie bitte vor der Reinigung immer den Netzstecker!
Die sichtbaren und zu reinigenden Teile des Gerätes (Gehäuse und Waschdüse) bestehen aus einfach zu reinigenden, antibakteriellen Kunststoffen, welche mit handelsüblichen Reinigungs- und Desinfektionsmitteln, z.B. Haushaltsreiniger oder Spülmittel gereinigt werden können. Zur Reinigung verwenden Sie ein weiches feuchtes Tuch. Bitte verwenden Sie keine Kratzschwämme oder ähnliches Material. Benutzen Sie für die Reinigung handelsübliche Haushaltsreinigungs- und Desinfektionsmittel.

Hinweis: Benutzen Sie zur Reinigung Ihres Dusch WCs keinesfalls Lösungsmittel, Chlor oder sonstige aggressive Reiniger und Scheuermittel, um die Oberfläche Ihres Dusch WCs nicht zu

beschädigen. Wischen Sie die gereinigten Teile mit klarem Wasser nach. Trocknen Sie die Teile mit einem weichen Tuch.

Deckel demontieren

Für die Demontage des Deckels gehen Sie wie folgt vor:

Deckel entfernen

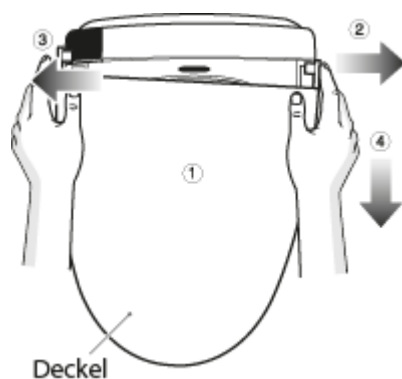

1. Schließen Sie den Deckel.
2. Ziehen Sie an der rechten Seite und dehnen Sie die Verbindung sanft.

Deckel einfügen

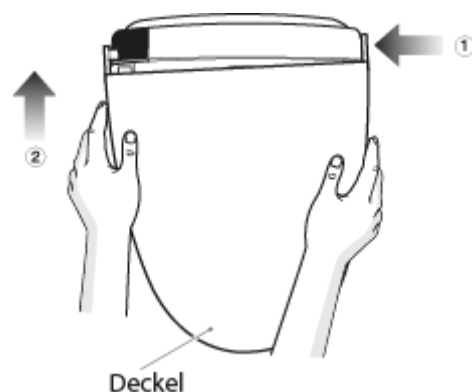

1. Deckel einsetzen
2. Deckel einrasten

3. Ziehen Sie den Deckel vorsichtig aus der Halterung.
4. Entnehmen Sie den Deckel.

Achtung: Bitte schließen Sie Deckel und Brille niemals gewaltsam.

Düsen reinigen

Bitte unbedingt beachten:

1. Für das Reinigen der Düsen im Duscharm ist viel Vorsicht und Gefühl erforderlich. Grobes Vorgehen kann die Mechanik Ihres Dusch WCs beschädigen.
2. Öffnen Sie den Deckel Ihres Dusch WCs.

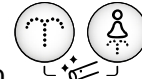

3. Drücken Sie die Düsenreinigungstasten für mindestens 3 Sekunden an der seitlichen Notbedienung. Der Duscharm wird 3-mal ein- und ausgefahren und verbleibt im voll ausgefahrenen Zustand.

4. Entfernen Sie die Düsenabdeckung.

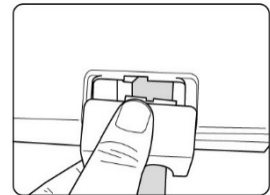

5. Reinigen Sie die Düsen und das Fach mit einer kleinen Bürste. Achten Sie darauf, dass kein Wasser in das Föngehäuse gelangt.

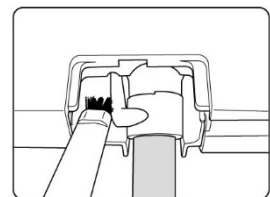

6. Entfernen Sie den Edelstahlduschkopf, indem Sie den Duscharm mit der einen Hand fixieren und den Duschkopf mit der anderen Hand nach vorn abziehen.

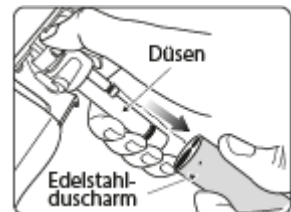

7. Schieben Sie mit einem dünnen Gegenstand die kleine, im Düsenkopf liegende Ladydüse nach vorn, um diese mit einer kleinen Bürste oder einem Zahnstocher zu reinigen. Um die Ladydüse aus ihrem Gehäuse zu schieben, können Sie auch in den hinteren Teil des Duscharms pusten, die Ladydüse wird sodann herausgefahren. Bei starker Verkalkung legen Sie die Teile für einige Zeit (ca. 2-3 Stunden) in einen handelsüblichen Flüssigentkalker.

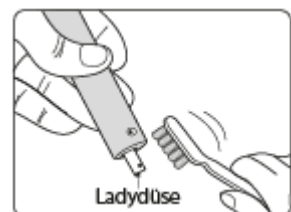

8. Montieren Sie den Edelstahlduscharm nach der Reinigung wieder, indem Sie ihn über die Düsen schieben und anschließend in Richtung Dusch WC drücken, bis er wieder spürbar und hörbar einrastet. Vergewissern Sie sich, dass er sich nicht wieder abziehen lässt.



9. Nachdem Sie den Duschkopf wieder montiert haben, drücken Sie die STOP Taste. Der Duscharm fährt wieder in das Gehäuse zurück. Die Initialisierung der Düse kann ungewohnte Geräusche hervorrufen, es handelt sich dabei nicht um einen Fehler.

10. Bringen Sie nun den Düsengehäusedeckel wieder an und schließen Brille und Deckel. Ihr Dusch WC ist wieder einsatzbereit.

Wichtiger Hinweis:

Wenden Sie bei der Montage und Demontage keinerlei Gewalt an. Drücken oder ziehen Sie nicht am Duscharm.

Filter reinigen

Feinfilter reinigen

1. Drehen Sie das Wasser ab.
2. Ziehen Sie den Netzstecker.
3. Lösen Sie die Verschraubung des Druckschlauches am Dusch WC.
4. Reinigen Sie den Feinfilter, wenn notwendig mit einer kleinen Bürste.

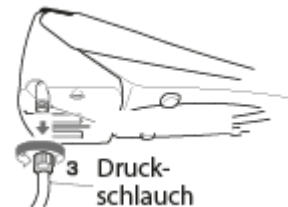

Kalkschutzfilter / Sedimentfilter wechseln

Filter wechseln

1. Drehen Sie das Wasser ab.
2. Ziehen Sie den Netzstecker.
3. Lösen Sie die Verschraubungen am Kalkschutzfilter.
4. Ersetzen Sie den alten Kalkschutzfilter gegen den neuen Filter. Die Lebensdauer des Kalkschutzfilters beträgt ca. ¼ Jahr. Filter können Sie einzeln oder als Vorteilspack im WACOR Dusch WC Shop www.wacor.de bestellen.

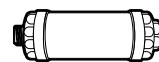

Tipp: Bitte beachten Sie, der Kalkschutzfilter schützt Ihr Dusch WC vor Kalkablagerungen durch kalkhaltiges Leitungswasser. Betreiben Sie Ihr Dusch WC in einer Region mit sehr kalkhaltigem Leitungswasser, verringert sich die Lebensdauer des Kalkschutzfilters. Haben Sie Fragen zum Kalkgehalt Ihrer Region, wenden Sie sich bitte an Ihren regional zuständigen Trinkwasserlieferanten.

Entleeren des Gerätes

Möchten Sie das Gerät transportieren oder besteht die Gefahr, dass das Gerät Frost ausgesetzt wird, müssen Sie das Gerät entleeren.

1. Drehen Sie das Wasser ab.
2. Ziehen Sie den Netzstecker.
3. Lösen Sie die Verschraubungen des Druckschlauches am Dusch WC.
4. Lösen Sie nun die Ablassschraube mit einer Münze.
5. Entleeren Sie das Dusch WC. Der Behälter für das Wasser sollte mindestens ein Fassungsvermögen von 2 Litern haben.
6. Schrauben Sie nach dem Ablassen die Schraube wieder in das Gewinde, damit sie nicht verloren geht.

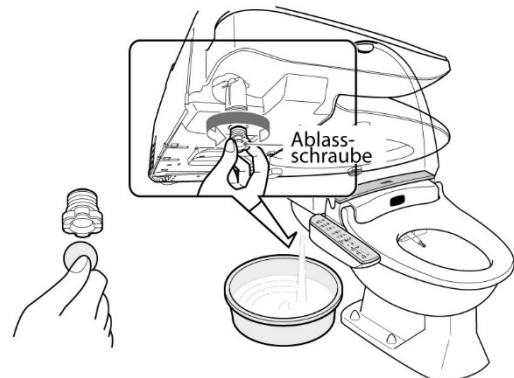







Hinweis: Bei der Wiederinbetriebnahme achten Sie darauf, dass zuerst das Wasser angeschlossen werden muss und danach der Netzstecker in die Steckdose gesteckt werden darf.

Technische Hinweise

Selten kann es vorkommen, dass etwas Wasser aus den Düsen austritt. Das stellt keinen Fehler dar. Das Gerät gibt gelegentlich angesammelten Leitungsüberdruck frei.

PROBLEMLÖSUNG

Blinkende LED's deuten in der Regel auf einen Fehler hin. Hier bekommen Sie einen Überblick über mögliche Fehlerursachen und deren Behebung.

SITUATION / BILD	MÖGLICHE URSACHE	LÖSUNG
„Aktiv“ LED  blinkt 	Kein oder nicht genügend Wasser im System	Ziehen Sie den Netzstecker. Vergewissern Sie sich, dass das Wasser aufgedreht ist und ungehindert in das Gerät fließen kann. Stecken Sie den Netzstecker wieder in die Steckdose. Blinkt das Gerät weiter, nehmen Sie Kontakt zu Ihrem Händler auf.
„Geruchsabsaugung“ LED  blinkt 	Sitzheizung oder Sensoren der Sitzheizung arbeiten fehlerhaft	Nehmen Sie Kontakt zu Ihrem Händler auf.
	Messfühler für die Wassereingangstemperatur (e eingehende Wassertemperatur) fehlerhaft	Nehmen Sie Kontakt zu Ihrem Händler auf.
	Messfühler für die Wasserausgangstemperatur (ausgehende Wassertemperatur) fehlerhaft	Nehmen Sie Kontakt zu Ihrem Händler auf.
Dusch WC arbeitet nicht	Stromausfall Sicherung defekt	Entfernen Sie den Netzstecker für 10 Sekunden und stecken diesen wieder in die Steckdose. Warten Sie bis sich das Gerät initialisiert hat.
Duschstrahlstärke zu gering	Feinfilter verschmutzt Kalkschutzfilter verschmutzt Druckschlauch geknickt Düsen verschmutzt Leitungswasserdruck ist zu gering	Filter reinigen bzw. tauschen (laut Anleitung) Druckschlauch prüfen Düsen reinigen (laut Anleitung) Der Leitungswasserdruck sollte zwischen 0,7 – 7,5 BAR liegen.

SITUATION / BILD	MÖGLICHE URSACHE	LÖSUNG
Wasser wird nicht ausreichend warm	Wassertemperatur steht auf Aus oder Niedrig Energiespartaste steht auf Normal bzw. auf Erweitert	Erhöhen Sie die Wassertemperatur oder deaktivieren Sie den Energiespar-Modus (siehe Erweiterte Funktionen).
Sitzheizung wird nicht ausreichend warm	Sitztemperatur steht auf Aus oder Niedrig Energiespartaste steht auf Normal bzw. auf Erweitert	Erhöhen Sie die Sitztemperatur oder Deaktivieren Sie den Energiespar-Modus (siehe Erweiterte Funktionen).
Dusch WC sitzt locker	Schrauben lose	Ziehen Sie die Schrauben nach.
Brille und Deckel schließen nicht leise	Die Umgebungstemperatur ist sehr hoch	Warten Sie, bis sich die Umgebungstemperatur normalisiert hat. Ist das Problem damit nicht gelöst, nehmen Sie Kontakt zu Ihrem Händler auf.
Föntemperatur ist zu gering	Die gewählte Einstellung ist Niedrig oder Aus	Erhöhen Sie die Föntemperatur (siehe Erweiterte Funktionen).
Duschfunktion oder Fön stoppt während der Benutzung	Die Betriebsdauer der Funktionen ist werksseitig festgelegt	Bitte drücken Sie die Funktion erneut.
Einige Funktionen arbeiten nicht richtig	Batterien der Funkfernbedienung zu schwach	Wechseln Sie die Batterien
LED Anzeige wird schwach dargestellt	Batterien der Funkfernbedienung zu schwach	Wechseln Sie die Batterien
Duscharmposition blinkt im Display	Batterien der Funkfernbedienung zu schwach	Wechseln Sie die Batterien
Wasser kommt stündlich einmal für 5 Sekunden aus dem Duscharm.	Die Frostschutzfunktion ist aktiv.	Liegt die Eingangstemperatur des Wassers unter 1°C wird die Frostschutzfunktion automatisch aktiviert. 1-mal pro Stunde läuft Wasser durch das System und vermeidet somit Frostschäden am Gerät.

TECHNISCHE DATEN

BEREICH	SPEZIFIKATION	E800 SERIE	
TRINKWASSER	Eingangstemperatur	5 - 30 °C	
	Wasserdruck	0,7 - 7,5 BAR	
ELEKTRO	Netzspannung	230 V	
	Netzfrequenz	50~60 Hz	
	Leistungsaufnahme (max.)	1100 - 1300 Watt	
	Leistungsaufnahme Energiesparmodus I	weniger 0,1 Watt	
	Leistungsaufnahme Energiesparmodus II	Ca. 9,5 Watt (bei 20 °C)	
	Schutzart	IPX4	
	Netzkabel (EURO mit Erdung)	1,5 m	
	Durchlauferhitzer	maximal 1200 Watt	
Sicherung	integriert		
Nachtlicht	0,144 Watt		
WARMWASSER	Aufbereitungsmethode	Durchlauferhitzer	
	Düsenposition	6 Stufen einstellbar	
	Wasserverbrauch	ca. 500 ml pro Minute (Stufe 4)	
	Temperatur	5 Stufen (inkl. AUS)	
	Warmwasser Kontinuität	40°C ± 2°C	
	Warmwasserlieferung nach Duschzeit Werkseinstellung	max. 6 Sekunden ca. 45 Sekunden	
SITZ	Leistungsaufnahme	maximal 50 Watt	
	Temperatur	5 Stufen (inkl. AUS)	
	Sanftes Schließen von Deckel und Brille	Softclose via Öldruckdämpfer	
FÖN	Leistungsaufnahme	290 Watt	
	Temperatur	5 Stufen (inkl. AUS)	
	Luftvolumenstrom	15 m/s	
FERNBEDIENUNG	Aufbau / Art	LCD	
	Batterien	2 x AA 1,5 Volt	
	Abmaße	163mm x 64mm x 26mm	
	Gewicht	169 g	
ALLGEMEINES	Maximale Belastung der Toilettenbrille	160 kg	
	Netto Gewicht	4,4 kg	
	Brutto Gewicht	6,5 kg	
ABMAßE	Länge	E800 505 mm	E800L 545 mm
	Breite	405 mm	405 mm
	Höhe	155 mm	155 mm
FILTER	Kalkschutz Filter (Wechsel je nach Wasserqualität)	Ionen-Tauscher-Harz	
	mechanischer Mikrofeinfilter	Wiederverwendbar	
	Geruchsabsaugung (semipermanent ca. 10 Jahre)	Katalytischer Aktivkohlefilter	
HILFSMITTEL	Medizinisch anerkanntes Hilfsmittel Gelistet im Hilfsmittelverzeichnis ab 2017		

GEWÄHRLEISTUNG

Der Verkäufer steht dafür ein, dass die gehandelte Ware zum Zeitpunkt des Verkaufs frei von herstellungsbedingten Fehlern ist. Die Gewährleistung beträgt 24 Monate gerechnet ab Kauf- bzw. Rechnungsdatum.

Ansprüche aus dieser Gewährleistung sind ausgeschlossen, wenn:

- 1) Das Gerät zweckentfremdet genutzt wird.
- 2) Ein möglicher Defekt durch unsachgemäßen Einbau oder Gebrauch entstanden ist.
- 3) Ein möglicher Defekt durch Mangel an Pflege und Wartung entstanden ist.
- 4) Das Gerät an eine ungeeignete Stromquelle angeschlossen wurde.
- 5) Mechanische Zerstörung sowie Bruch jeder Art vorliegen.
- 6) Nichtautorisiertes Öffnen des Gerätes vorgenommen wurde.
- 7) Änderungen am Gerät vorgenommen wurden bzw. Teile getauscht worden.
- 8) Für Verbrauchs- und Verschleißmaterial wie z. Bsp. Filter.

Nach Ablauf der 24 Monate Gewährleistungsfrist entfallen alle Ansprüche ebenso die, der innerhalb der Gewährleistungsfrist instandgesetzten oder ausgetauschten Teile des Produktes.

INHALTSSTOFFE UND ENTSORGUNGSRICHTLINIEN

Dieses Produkt ist konform mit Richtlinie 2002/95/EG zur Beschränkung der Verwendung bestimmter gefährlicher Stoffe in Elektro- und Elektronikgeräten (RoHS, Restriction of the use of certain Hazardous Substances). Das bedeutet, dass dieses Produkt weitestgehend frei von umweltgefährdenden Substanzen wie Blei, Quecksilber, Chrom-VI-Verbindungen sowie Cadmium ist.

Rücknahme und Entsorgung gebrauchter Batterien

Im Lieferumfang einiger Geräte befinden sich Batterien, die z.B. zum Betrieb von Fernbedienungen verwendet werden. Im Zusammenhang mit dem Vertrieb dieser Batterien oder Akkus sind wir als Händler gemäß Batterieverordnung verpflichtet, unsere Kunden auf diese Verordnung hinzuweisen. Bitte entsorgen Sie die verbrauchten Batterien, wie vom Gesetzgeber vorgeschrieben (siehe BattV §7), kostenlos an einer kommunalen Sammelstelle, oder geben Sie diese im Handel vor Ort kostenlos ab. Die Entsorgung über den Hausmüll ist ausdrücklich verboten und gefährdet unsere Umwelt. Von uns erhaltene Batterien können Sie uns unentgeltlich zurückgeben oder ausreichend frankiert per Post zurückschicken.

Diese Zeichen finden Sie auf schadstoffhaltigen Batterien und Akkus:

Pb = Batterie/Akku enthält Blei

Cd = Batterie/Akku enthält Cadmium

Hg = Batterie/Akku enthält Quecksilber

Rücknahme und umweltverträgliche Entsorgung von Elektrogeräten

Hersteller von Elektro- und Elektronikgeräten sind gesetzlich verpflichtet, die in den Verkehr gebrachten, alten Elektro-/Elektronikgeräte kostenlos zurückzunehmen. Auch ist der Vertrieb von Elektro-/Elektronikgeräten nur zulässig, wenn deren Hersteller offiziell registriert sind. Als Händler sind wir verpflichtet, Sie hiermit zu informieren, dass Elektro-/Elektronikgeräte nicht als unsortierter Siedlungsabfall zu beseitigen sind, sondern diese getrennt zu sammeln und über die örtlichen Sammel- und Rückgabesysteme für Elektro-/Elektronikgeräte zu entsorgen sind. Die betroffenen Elektro-/Elektronikgeräte, sind mit einem Symbol (durchgestrichene Mülltonne) gekennzeichnet.

Rücknahmepflichten für Transportverpackungen

Hersteller und Vertreiber sind verpflichtet, Transportverpackungen nach Gebrauch zurückzunehmen. Im Rahmen wiederkehrender Belieferungen kann die Rücknahme auch bei einer der nächsten Anlieferungen erfolgen. Die zurückgenommenen Transportverpackungen sind einer erneuten Verwendung oder einer stofflichen Verwertung zuzuführen, soweit dies technisch möglich und wirtschaftlich zumutbar ist (§ 5 Abs. 4 des Kreislaufwirtschafts- und Abfallgesetzes), insbesondere für einen gewonnenen Stoff ein Markt vorhanden ist oder geschaffen werden kann. Bei Transportverpackungen, die unmittelbar aus nachwachsenden Rohstoffen hergestellt sind, ist die energetische Verwertung der stofflichen Verwertung gleichgestellt.

Verpackungsverordnung

Händler und Hersteller sind gemäß der Regelungen der Verpackungsverordnung dazu verpflichtet, Verpackungen, die nicht das Zeichen eines Systems der flächendeckenden Entsorgung (wie der „Grüne Punkt“ das Duale System Deutschland AG oder das „RESY“-Symbol) tragen, zurückzunehmen und für deren Wiederverwendung oder Entsorgung zu sorgen.

Endkunden haben die Möglichkeit, die Verpackung ausreichend frankiert an uns zurückzusenden. Die Verpackungen werden von uns gemäß der Bestimmungen der Verpackungsverordnung entsorgt bzw. einer stofflichen Verwertung zugeführt.



something better

ADRESSEN UND RUFNUMMERN

Händler:	
-----------------	--

**Generalvertrieb für Europa
Autorisiertes Service- und Ersatzteilcenter Europa**

WACOR GmbH
Ostendstr. 25, D-12459 Berlin
Tel: 030-53013515, Fax: 030-83217665
Email: info@wacor.de / www.wacor.de